

Najnovije informacije IPSASB-a

Andreas Bergmann

Profesor/ravnatelj ZHAW-a
Predsjednik IPSASB-a 2010. – 2015.

PULSAR-ov FINCOP
Winterthur, Švicarska
3. – 4. lipnja 2019.

Kako se ostvaruje izazovan plan rada: velik napredak u 2018.

Donesena 2 IPSAS-a

- Financijski instrumenti – IPSAS 41
- Socijalna davanja – IPSAS 42
- Plus „Izmjene IPSAS-a”

3 Nacrta standarda (ED-a)

- Socijalna davanja (ED 63)
- Najmovi (ED 64)
- Kolektivne i individualne usluge i pomoć u nuždi (ED 67)
- Plus ‘Izmjene IPSAS-a’ (ED-ovi 65 i 66)

Savjetodavna studija (CP)

- Strategija i plan rada 2019. – 2023.

.... i značajan rad na:

- prihodima
- bespovratnim sredstvima i transferima (rashodima)
- mjerenju u javnom sektoru

Program rada IPSASB-a: projekcija stanja do prosinca 2019.

Projekt	Problematika specifična za javni sektor	Usklađivanje s IFRS-ima
Nerazmjenski rashodi - Kolektivne i individualne usluge (izmjene i dopune IPSAS-a 19) - Bespovratna sredstva i transferi	IPSAS ED	✓
Prihodi - Usklađivanje s IFRS-om 15 (zamjena IPSAS-a 9 i 11) - Ažuriranje IPSAS-a 23 - Bespovratna sredstva i transferi (naknadno će biti određeno mjesto gdje će se nalaziti smjernice)	ED ED ??	✓ ✓
Financijski instrumenti (javni sektor)	ED	IPSAS 41
Najmovi	??	??
Mjerenje u javnom sektoru	CP *	✓
Naslijeđena imovina	✓	
Infrastrukturna imovina	✓	

Obuhvat IPSAS-a 42 i ED-a 67



Socijalna davanja: dovršavanje IPSAS-a 42

- Priznavanje (i posljedice mjerenja)
 - Opći pristup (*bivši obvezujući događaj*) – jedinstvena točka priznavanja
 - Osiguravajući pristup – i dalje fakultativan
- Definicije
 - Pojašnjeno da su socijalna davanja ograničena na novčane transfere
 - Utjecaj na nerazmjenske rashode
- Objave ograničene na tekuću i prethodnu godinu (nema budućih projekcija)
- Dugoročna financijska održivost – važna, ali za sada se ne radi dalje na tome
- Vjerojatno će ući u prvi pregled koji će IPSASB provesti nakon uvođenja standarda
- Sažeta usporedba sa statistikom državnih financija
- Donesen u prosincu 2018.; objavljen: u siječnju 2019.

Pozadina projekta: ciljevi

Potrebno je izmijeniti i dopuniti zahtjeve za mjerenje u IPSAS-ima radi bolje usklađenosti s pojmovima mjerenja u Konceptualnom okviru

Davanje detaljnijih smjernica o provedbi osnova mjerenja koje se obično upotrebljavaju i okolnostima u kojima će se te osnove mjerenja upotrebljavati

Rješavanje pitanja transakcijskih troškova i troškova zaduživanja

Prema potrebi, izdavanje izmijenjenog i dopunjenog IPSAS-a s revidiranim zahtjevima za mjerenje pri prvom priznavanju, kasnijem mjerenju i objavi povezanoj s mjerenjem

Pozadina projekta: izlazni rezultati projekta

Kako se izračunavaju osnove mjerenja (savjetodavna faza)

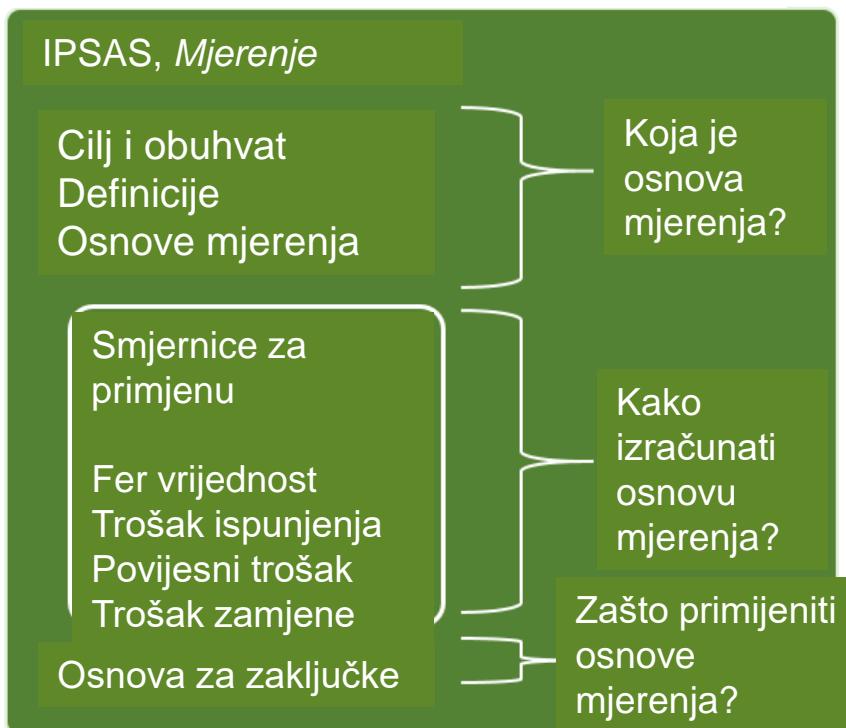

Koju osnovu mjerenja vi upotrebljavate (faza u kojoj se izlaže nacrt standarda)

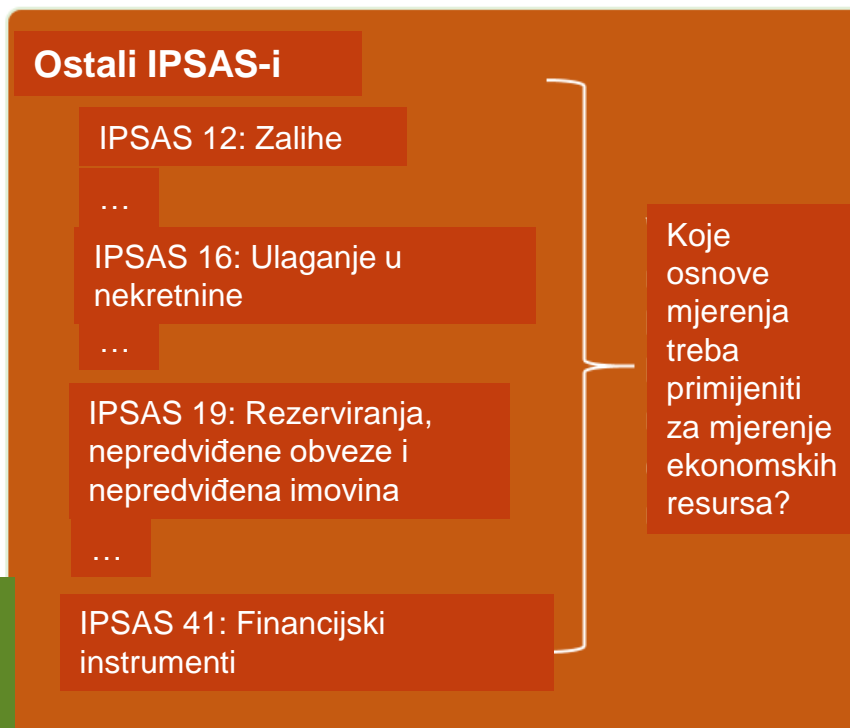

Kontekst projekata koji se odnose na prihode: kategorizacija transakcija

Aktualna klasifikacija

Nerazmjenske transakcije

Razmjenske transakcije

Savjetodavna studija (CP)
koja se odnosi na prihode

Kategorija A

Kategorija B*

Kategorija C

Karakteristike

Nema obveza ili odredbi koje se odnose na ispunjenje obveze izvršenja

Izvršivi ugovori, s obvezama ili odredbama koje se odnose na ispunjenje obveze izvršenja upotrebe ili potrošnje resursa na određeni način; i/ili ostali ugovori kojima se zahtjeva upotreba resursa u određenom vremenskom razdoblju

Izvršivi ugovori, s ispunjenjem obveza izvršenja prijenosa robe ili usluga korisnicima prema komercijalnim uvjetima

Primjeri

Porezi, transferi

Financiranje za isporuku određenog broja cjepiva javnosti

Prodaja robe ili usluga prema komercijalnim uvjetima

* Transakcije u kategoriji B mogu biti razmjenske ili nerazmjenske, ovisno o tumačenju karakteristika transakcije

Projekti koji se odnose na prihode: planovi za budućnost

- Odluke Odbora:
 - Zamijeniti IPSAS-e 9 i 11 sa standardom temeljenom na IFRS-u 15
 - Zadržati IPSAS 23 – provesti ažuriranje radi rješavanja posebnih pitanja koja se odnose na primjenu
 - Usluge u naravi – zadržati aktualni pristup
 - Razviti pristup koji će se odnositi na ispunjenje obveze izvršenja u javnom sektoru (*eng.* PSPOA) za kategoriju B
 - Smjernice za PSPOA u standardu temeljenom na IFRS-u 15
- „Mehanizam filtriranja” za PSPOA:
 - Prvi korak: obvezujući dogovor (aranžman)?
 - Drugi korak: ispunjenje obveze izvršenja? dovoljno specifično?
 - Ključ za izvršivost: prihod primatelja ako nema mehanizma izvršivosti
- Područja za daljnju raspravu:
 - Bespovratna sredstva za kapitalna ulaganja
 - „Transferi i bespovratna sredstva” – na kojem mjestu će se nalaziti smjernice / primjeri

IPSAS temeljen na IFRS-u 15: „Prihodi s ispunjenjem obveza izvršenja”

- Osnovni tekst usklađen s IFRS-om 15
- „Rastegnute” definicije za PSPOA, ali jasna veza s definicijama iz IFRS-a 15
- Smjernice za primjenu PSPOA-a (uglavnom za prvi i drugi korak)
- Primjeri iz IFRS-a 15 revidirani za javni sektor
- Dodatni primjeri za PSPOA

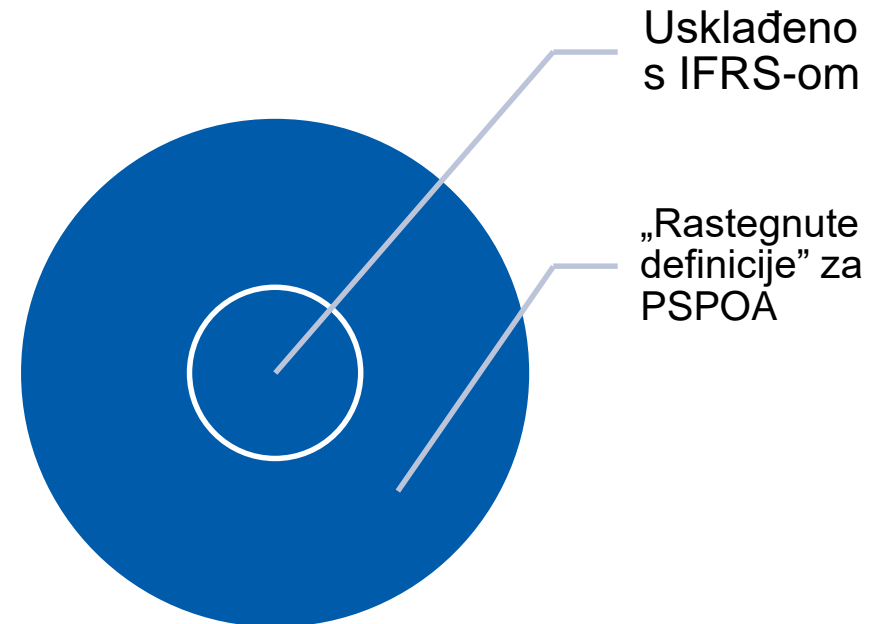

Prihodi – koji standard upotrijebiti?

„Prihodi s ispunjenjem obveza izvršenja”

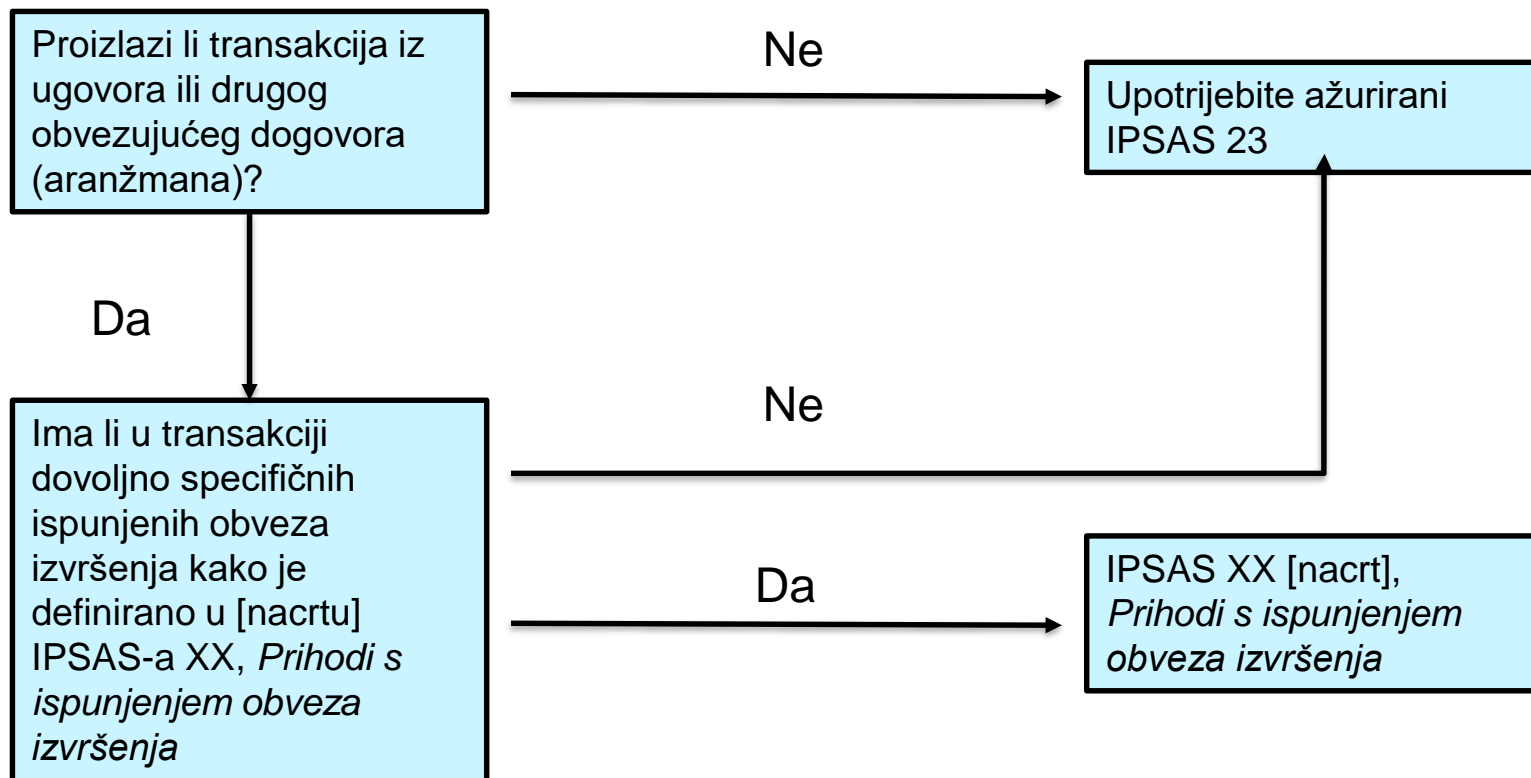

ED 64, *Najmovi*:

Pregled pojedinih prijedloga za „pravo služnosti”



Računovodstveno praćenje predmetne imovine

- **Najmodavac** vrši priznavanje i mjerenje u skladu s primjenjivim IPSAS-om – razlikuje se od IFRS-a 16



Posebno računovodstveno praćenje najma (pravo služnosti)

- Obveza **najmoprimca** – u skladu s IFRS-om 16
- Potraživanja **najmodavca** – razlikuju se od IFRS-a 16
- **Obveza najmodavca (nezarađeni prihod)** – razlikuje se od IFRS-a 16
- Prema tržišnim cijenama – osim ako se radi o koncesijskom najmu
- Ispod tržišnih cijena – koncesijski najam

ED 64: Pregled odgovora

- Računovodstveno praćenje koje primjenjuje najmoprimac:
 - velika podrška za pristup koji se oslanja na „pravo služnosti”
- Računovodstveno praćenje koje primjenjuje najmodavac:
 - većinska podrška za odstupanje od IFRS-a 16
- **ALI:**
 - Manjak jasne podrške za prijedloge iz ED-a 64
 - Alternativni prijedlozi
 - Suprotna gledišta o istoj problematici
- **Koncesijski najmovi:**
 - većinska podrška za prijedloge koji se odnose na najmoprimca
 - različita gledišta o prijedlozima koji se odnose na najmodavca

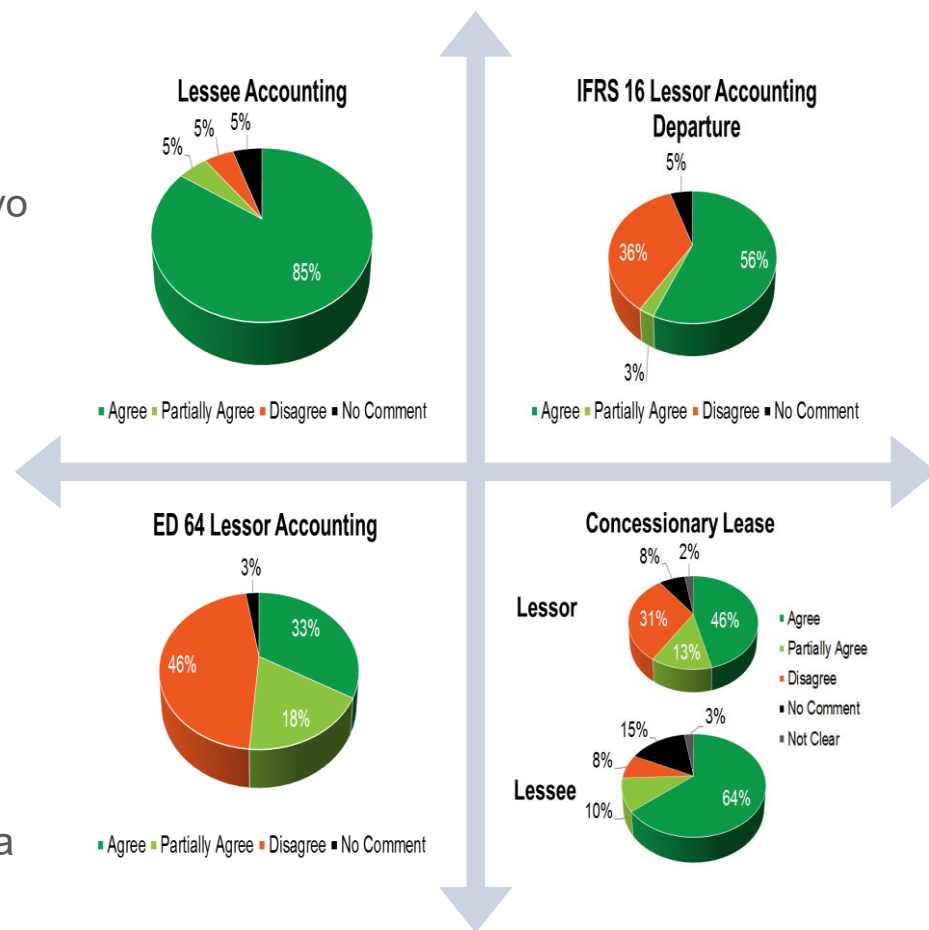

Strategija i plan rada 2019. – 2023.

Objavljivanje globalnih standarda. Poticanje provedbe.

Jačanje upravljanja javnim financijama (PFM-a) na globalnoj razini pomoću povećanog donošenja IPSAS-a temeljenih na obračunskoj osnovi.



Taj će strateški cilj biti ostvaren u dvama područjima aktivnosti kojima je u središtu javni interes:

Objavljivanje globalnih standarda:

Izrada i održavanje IPSAS-a i ostalih kvalitetnih smjernica za financijsko izvještavanje u javnom sektoru

Poticanje provedbe:

Podizanje svijesti o IPSAS-ima i koristima njihova donošenja

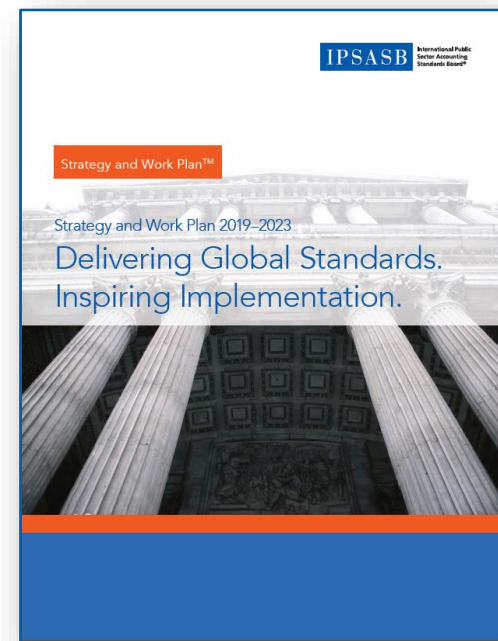

Strategija i plan rada 2019. – 2023.:

teme od A do C: Plan rada 2019. – 2023.

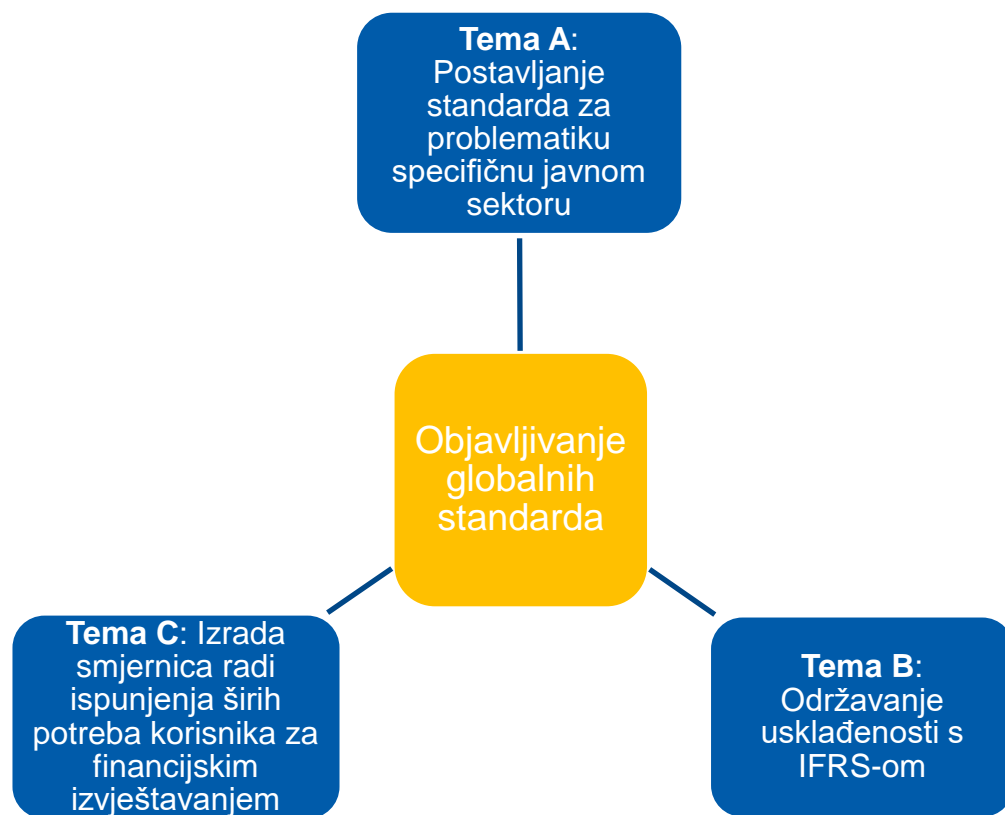

Tema A

- Prirodni resursi
- Konceptualni okvir – pregled ograničenog obuhvata

Tema B

- Izmjene (standarda) na godišnjoj osnovi
- Projekti ograničenog obuhvata

Tema C

- Aktivno praćenje trendova
- Trenutačno nema posebnih projekata

Pregled na sredini razdoblja 2021

Pitanja, rasprava i dodatne informacije



- Posjetite našu web-stranicu: <http://www.ipsasb.org/>
- Ili nas kontaktirajte putem elektroničke pošte:
Predsjednik IPSASB-a: iancarruthers@ipsasb.org
Bivši predsjednik IPSASB-a: andreas.bergmann@zhaw.ch
Tehnički direktor: johnstanford@ipsasb.org